



Axelent **X-Store 2.0**

Pannelli in rete sicuri e intelligenti per applicazioni industriali e magazzini

Versione
1.0
Italiano





AXELENT

Made in Sweden. Works global.

Axelent è diventato un gruppo internazionale di società con una forza lavoro complessiva di oltre 300 addetti. I nostri prodotti sono venduti in oltre 60 Paesi e la nostra visione è continuare ad espanderci.



Axelent è un'azienda svedese con una grande esperienza nella produzione di sistemi di protezione e divisori in rete per industrie, magazzini e cantieri edili. La nostra organizzazione ed il nostro lavoro sono caratterizzati da velocità, sicurezza, servizio e soluzioni intelligenti. Siamo leader di mercato in diversi settori ed i nostri prodotti sono distribuiti in tutto il mondo.

Sistema intelligente e sicuro

Divisoria o protezione perimetrale. Create, modificate o ampliate! Ogni industria o magazzino ha le proprie esigenze specifiche. Come i nostri altri prodotti, X-Store è stato sviluppato per essere facile da montare e integrare, e funzionale in ogni tipo di ambiente. Axelent X-Store è sinonimo di versatilità, perché questo sistema per industrie e magazzini offre numerose combinazioni e applicazioni. Inoltre, il sistema è versatile, sicuro ed economico.

Produzione efficace

La nostra sede generale si trova a Hillerstorp, Svezia, dove si trova anche il nostro magazzino e hanno luogo tutto lo sviluppo dei prodotti, la produzione e l'imballaggio. Gran parte della produzione è automatizzata per far fronte a grandi volumi e consegne veloci. Siamo in grado di consegnare tutti i nostri prodotti standard a magazzino in 5-7 giorni lavorativi.

Preventivi e disegni immediati

La nostra applicazione di disegno SnapperWorks ci consente di inviarvi velocemente un preventivo completo di disegni e distinta dei materiali.

Una scelta sicura

Axelent vanta un'ampia ed approfondita conoscenza della sicurezza per l'industria, i magazzini ed i cantieri edili. Non esitate a contattarci per valutare le soluzioni di sicurezza ideali per le vostre esigenze specifiche con i nostri prodotti.

X-Store di seconda generazione protegge il vostro magazzino

Il sistema X-Store è progettato per garantire un accesso facile e sicuro al vostro magazzino. La seconda generazione offre una serie di vantaggi e migliorie. Ad esempio una soluzione dedicata per il soffitto, la possibilità di rimuovere facilmente i pannelli adiacenti e un singolo montante utilizzabile in tre diverse direzioni, angoli compresi!

I vantaggi di X-Store 2.0

- ✓ Nuovo **metodo veloce ed esclusivo per fissare i pannelli** ai montanti
- ✓ **Vasta gamma di serrature e porte** (stessa gamma per Axelent X-Guard)
- ✓ **Possibilità di rimuovere un pannello senza influire** sui pannelli adiacenti
- ✓ **Progettazione fino al soffitto**
- ✓ Disponibile in **SnapperWorks**
- ✓ **Concetto modulare** – altezza e larghezza personalizzate
- ✓ Nuovo design di montaggio a pavimento - **possibilità di combinazione con montanti** di altezza standard per **ridurre al minimo i costi**
- ✓ **Montanti versatili** – possibilità di realizzazione in 3 diverse direzioni, angoli compresi
- ✓ **Regolazione facile in altezza** di ogni singolo pannello
- ✓ **Nuovo giunto** per strutture verticali più facili e robuste
- ✓ **Ingressi ed uscite indicati chiaramente** con diversi colori per pareti e pannelli delle porte
- ✓ **Installazioni su misura** con kit di taglio e inserti per pannelli regolabili
- ✓ **Soffitto con lunghezza illimitata**, larghezza max. 6 m

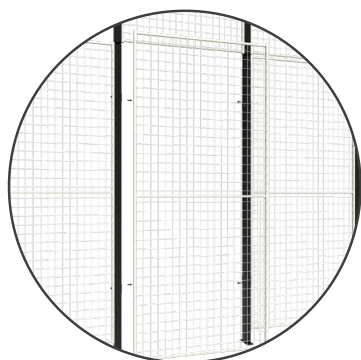

Facilità di rimozione

Possibilità di rimuovere/spostare un pannello senza influire sui pannelli adiacenti.

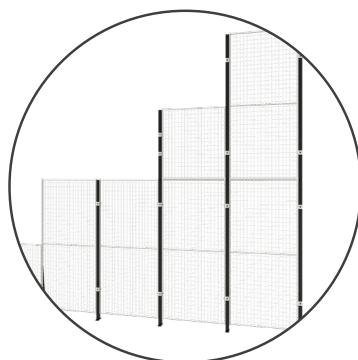

Concetto modulare

X-Store 2.0 cresce insieme a te - sia in altezza che in larghezza.

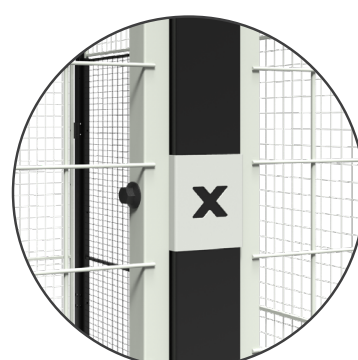

Attacco universale

Possibilità di fissare i pannelli ai montanti in modo veloce e con ottimi risultati.



Disegnate gratuitamente il vostro sistema X-Store con il programma di disegno SnapperWorks di Axelent! Funzionalità clicca e trascina. Con vista in 3D. Il disegno funziona come base d'ordine.

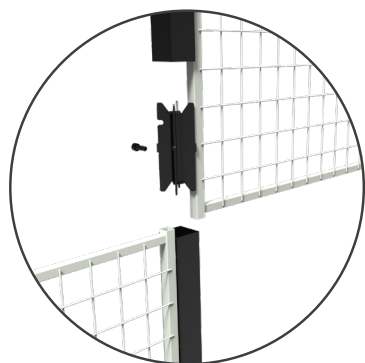
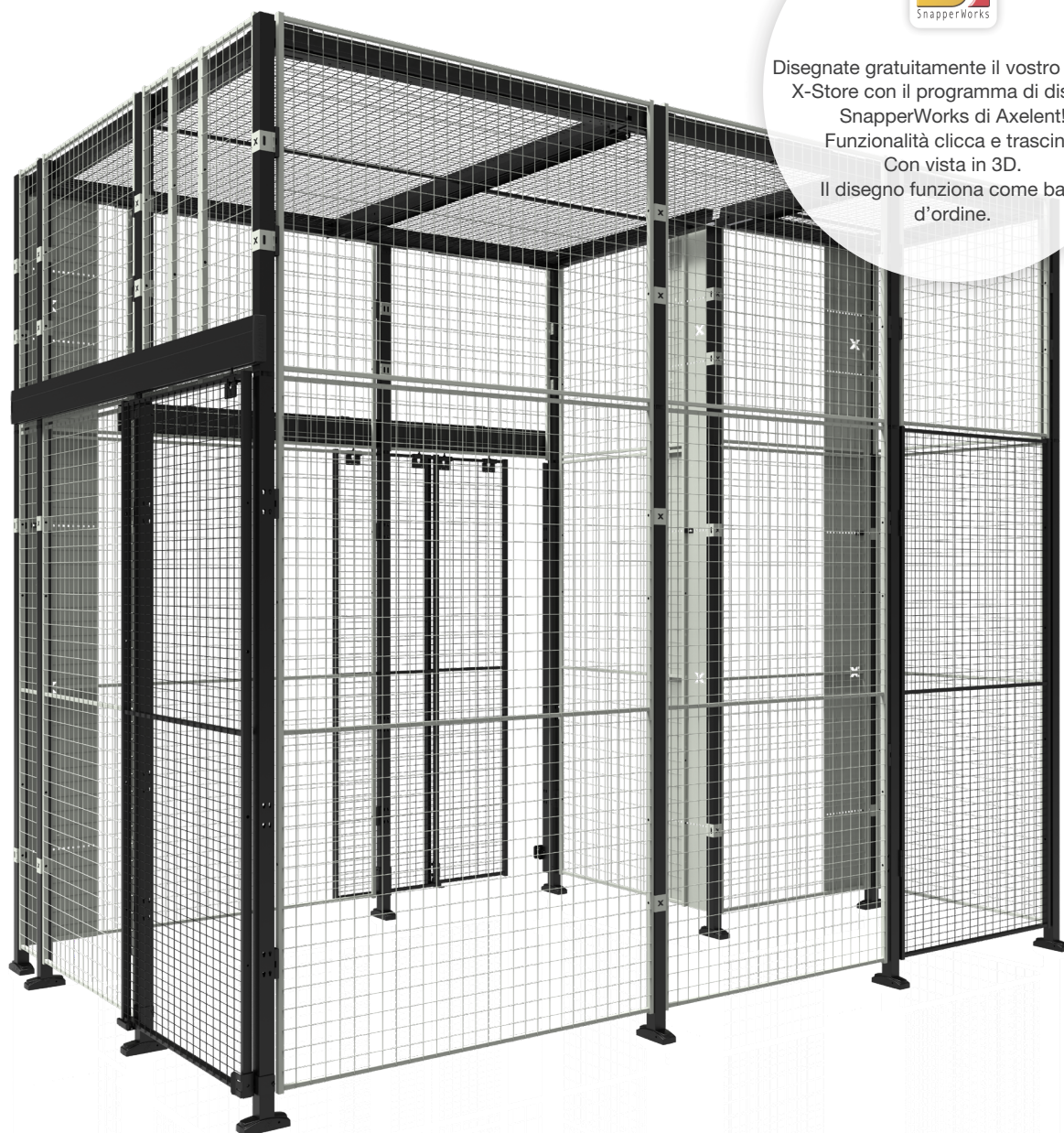

Nuovo giunto più robusto

Possibilità di realizzare pareti di pannelli più alte in tutta facilità.

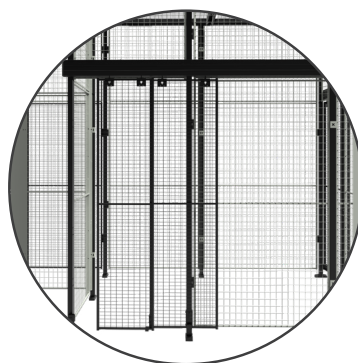

Indicazione dei passaggi

Visualizzazione del percorso mediante colori. Il pannello della porta è nero, mentre le pareti in rete sono grigie.

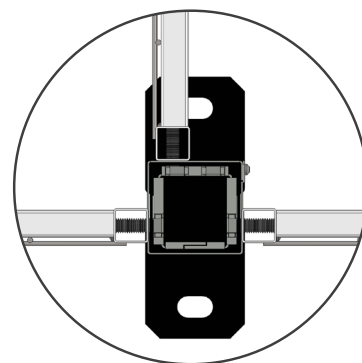

Montanti versatili

Possibilità di realizzazione in 3 diverse direzioni, angoli compresi.



X-Store 2.0

– sistema per applicazioni industriali e magazzini

Facilmente adattabile

Le sezioni di X-Store 2.0 sono disponibili in due altezze e diverse larghezze. Utilizzando piedi, montanti e prolunghe, potete personalizzare i pannelli in base alle vostre esigenze. Offriamo anche un servizio di taglio su misura affinché i vostri pannelli siano dimensionati alla perfezione sia in orizzontale che in verticale.

Combinazione con un pacchetto porta

Inoltre, X-Store 2.0 può essere combinato con uno dei nostri pacchetti porta. Per un colore speciale per adattarsi con il resto del vostro arredamento, naturalmente possiamo risolvere anche questo problema. Il tutto viene spedito direttamente da Hillerstorp, Svezia, su pallet speciali e protetto con materiale plastico.

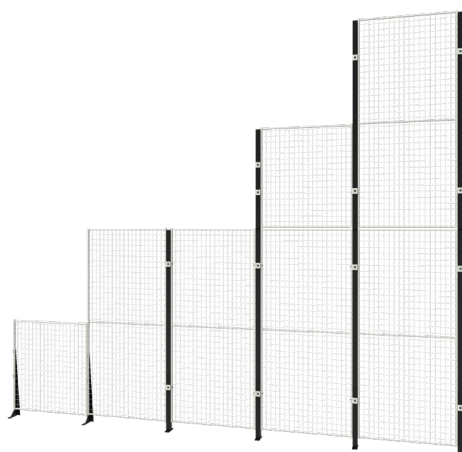

Dati del prodotto X-Store 2.0

Tubi verticali	19x19 mm
Tubi orizzontali	15x15 mm
Montanti	50x50 mm, 70x70 mm oppure a pavimento
Fili verticali	Ø 3
Fili orizzontali	Ø 2,5
Maglie	50x60
Altezza dal pavimento*	100 mm
Rivestimento	Vernice fosfatante/epossidica
Colore, pannelli in rete	Grigio RAL 9018
Colore, montanti	Nero RAL 9011

(Altri colori disponibili su richiesta)

** È disponibile anche un listello di copertura opzionale*

Dati del prodotto » X-Store 2.0

Pannello in rete (altezza 2.200 mm)

Codice	Altezza (mm)	Larghezza (mm)
--------	--------------	----------------

Grigio chiaro RAL 9018

413-220025	2200	0250
413-220040	2200	0400
413-220070	2200	0700
413-220100	2200	1000
413-220120	2200	1200
413-220150	2200	1500

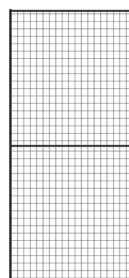

Pannello in rete (altezza 1.100 mm)

Codice	Altezza (mm)	Larghezza (mm)
--------	--------------	----------------

Grigio chiaro RAL 9018

413-110025	1100	0250
413-110040	1100	0400
413-110070	1100	0700
413-110100	1100	1000
413-110120	1100	1200
413-110150	1100	1500

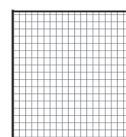

Montanti

Codice	Altezza dal pavimento (mm)	Altezza (mm)
--------	----------------------------	--------------

50x50 mm piede incluso, Nero RAL 9011

P3101-230	100	2300
-----------	-----	------

70x70 mm piede incluso, Nero RAL 9011

P3301-230	100	2300
-----------	-----	------

① Prolunga 50 x 50 mm, Nero RAL 9011

E3101-110	1100
-----------	------

E3101-110B (sopra la porta scorrevole)	1100
--	------

E3101-220	2200
-----------	------

E3101-220B (sopra la porta scorrevole)	2200
--	------

② Prolunga 70 x 70 mm, Nero RAL 9011

E3301-110	1100
-----------	------

E3301-220	2200
-----------	------

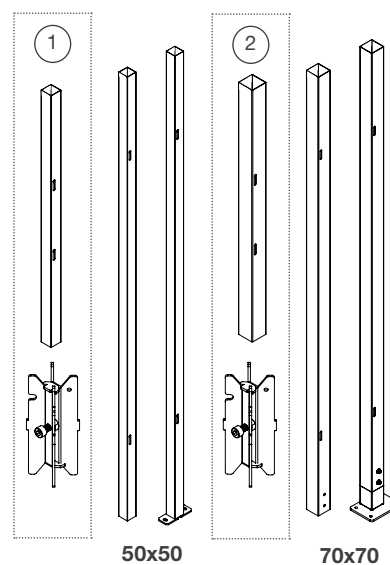

50x50

70x70

Porte compatibili con X-Store 2.0 » Senza soffitto

Esempio di porte compatibili con il sistema X-Store con soffitto						
Porta	Codice	Altezza gabbia/porta 2.300/2.300 mm	Altezza gabbia/porta 3.400/2.300 mm	Altezza gabbia/porta 3.400/3.400 mm*	Altezza gabbia/porta 4.500/2.300 mm	Altezza gabbia/porta 4.500/4.500 mm*
①	D10-XXX150	✓		3 larghezze**		✓
①	D11-XXX150	✓	✓	3 larghezze**	✓	✓
②	D12-230300	✓				
③	D20-XXX100	✓	✓	✓	✓	✓
③	D20-XXX140	✓	✓	✓	✓	✓
③	D20-XXX220	✓	✓	✓	✓	✓
③	D20-XXX310	✓	✓	✓	✓	✓
③	D20-XXX570	✓	✓	✓	✓	✓
④	D22-XXX290	✓	✓	✓	✓	✓
④	D22-XXX590	✓	✓	✓	✓	✓
⑤	D23-XXX300	✓				
⑥	D23-XXX450	✓				
⑦	D24-230140, -230290	✓				
①	D30-XXX150	✓	✓***	3 larghezze**	✓***	✓
②	D32-230300	✓				
③	D40-XXX100	✓	✓	✓	✓	✓
③	D40-XXX140	✓	✓	✓	✓	✓
③	D40-XXX220	✓	✓	✓	✓	✓
③	D40-XXX310	✓	✓	✓	✓	✓
③	D42-XXX570	✓	✓	✓	✓	✓
④	D42-XXX290	✓	✓	✓	✓	✓
④	D42-XXX590	✓	✓	✓	✓	✓
⑤	D43-XXX300	✓				
⑥	D43-XXX450	✓				
⑦	D44-230140, -230290	✓				

* Il codice termina con -B

** Possono essere selezionati solo i pannelli porta con larghezze di 800, 1.000 e 1.500 mm

*** Sostituita da D11-XXX150

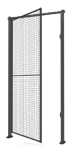

①

Porta singola a battente



②

Porta doppia a battente



③

Porta scorrevole singola

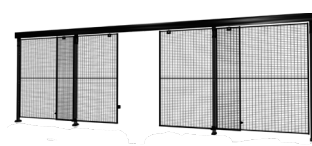

④

Porta scorrevole con chiusura centrale



⑤

Porta scorrevole doppia con doppia guida

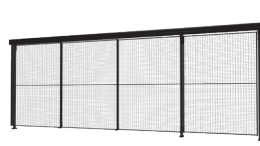

⑥

Porta scorrevole tripla con tripla guida



⑦

Porta scorrevole doppia, sovrapposta

Porte compatibili con X-Store 2.0 » Con soffitto

Example of doors suitable to X-Store system with ceiling						
Porta	Codice	Altezza gabbia/porta 2.300/2.300 mm	Altezza gabbia/porta 3.400/2.300 mm	Altezza gabbia/porta 3.400/3.400 mm*	Altezza gabbia/porta 4.500/2.300 mm	Altezza gabbia/porta 4.500/4.500 mm*
①	D10-XXX150					
①	D11-XXX150	✓	✓	3 larghezze**	✓	✓
②	D12-230300	✓				
③	D20-XXX100		✓		✓	
③	D20-XXX140		✓		✓	
③	D20-XXX220		✓		✓	
③	D20-XXX310	✓	✓	✓	✓	✓
③	D20-XXX570					
④	D22-XXX290	✓	✓	✓	✓	✓
④	D22-XXX590	✓	✓	✓	✓	✓
⑤	D23-XXX300	✓				
⑥	D23-XXX450					
⑦	D24-230140, -230290	✓				
①	D30-XXX150***	✓	✓	3 larghezze**	✓	✓
②	D32-230300	✓				
③	D40-XXX100	✓	✓	✓	✓	✓
③	D40-XXX140	✓	✓	✓	✓	✓
③	D40-XXX220	✓	✓	✓	✓	✓
③	D40-XXX310	✓	✓	✓	✓	✓
③	D42-XXX570					
④	D42-XXX290	✓	✓	✓	✓	✓
④	D42-XXX590	✓	✓	✓	✓	✓
⑤	D43-XXX300	✓				
⑥	D43-XXX450	✓				
⑦	D44-230140,-230290	✓				

* Il codice termina con -B

** Possono essere selezionati solo i pannelli porta con larghezze di 800, 1.000 e 1.500 mm

*** Sostituita da D11-XXX150

Vasta gamma di porte

La vasta gamma di serrature e porte per il sistema X-Store è basata su quella per Axellent X-Guard.

La guida sopra mostra alcuni esempi di porte compatibili con il sistema X-Store desiderato.

Per l'assortimento completo di porte, vedere axellent.com » X-Store

Il pacchetto porta X-Store assicura un accesso facile e sicuro all'ambiente desiderato.



In sede di realizzazione del progetto in SnapperWorks, il programma seleziona automaticamente le porte corrispondenti.

Siete curiosi di conoscere SnapperWorks? Il programma è stato sviluppato da Axellent ed è completamente gratuito. Per ulteriori informazioni, non esitate a contattare il vostro ufficio vendite locale.

» www.axellent.it

Dati del prodotto » X-Store 2.0

Accessori

Codice	Larghezza (mm)	Altezza (mm)
--------	----------------	--------------

① Insetto regolabile, Grigio chiaro RAL 9018

T07-4-11031	317	1100
T07-4-22031	317	2200

② Supporto a pavimento, Nero RAL 9011

P3101-082	100	825
-----------	-----	-----

③ CStaffe ad angolo 90°, 3 pz

95001

Kit di taglio, Grigio chiaro RAL 9018

KHX-4-150	Orizzontale	
KVX-4-110	Verticale	1100
KVX-4-220	Verticale	2200

④ Cerniera 0-90°, 2 pz (bullone/bullone)

B10-3B

①



②



③



④

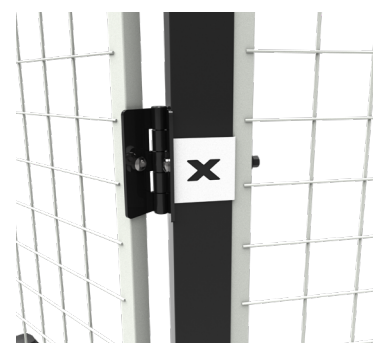

Dati del prodotto » X-Store 2.0

Serrature	
Tipo	Descrizione
① X-It	
XIT-L01-101	Serratura a cilindro X-It compl., sinistra, porta a battente, X-Guard
XIT-L01-301	Serratura a cilindro X-It compl., sinistra, porta scorrevole singola, X-Guard
XIT-L01-401	Serratura a cilindro X-It, sinistra, porta scorrevole con chiusura centrale, X-Guard
XIT-L02-101	Serratura a cilindro X-It compl., sinistra + antipanico, porta a battente, X-Guard
XIT-R01-101	Serratura a cilindro X-It compl., destra, porta a battente, X-Guard
XIT-R01-301	Serratura a cilindro X-It compl., destra, porta scorrevole singola, X-Guard
XIT-R01-401	Serratura a cilindro X-It, destra, porta scorrevole con chiusura centrale, X-Guard
XIT-R02-101	Serratura a cilindro X-It compl., destra + antipanico, porta a battente, X-Guard
XIT-L02-301	Serratura a cilindro X-It compl., sinistra + antipanico, porta scorrevole singola, X-Guard
XIT-L02-401	Serratura a cilindro X-It compl., sinistra + antipanico, porta scorrevole con chiusura centrale, X-Guard
XIT-R02-301	Serratura a cilindro X-It compl., destra + antipanico, porta scorrevole singola, X-Guard
XIT-R02-401	Serratura a cilindro X-It compl., destra + antipanico, porta scorrevole con chiusura centrale, X-Guard
② Staffe lucchettabili	
L10-00-0	Staffe lucchettabili per porta a battente, apertura verso destra o sinistra
L20-00-0	Staffe lucchettabili per porta scorrevole, apertura verso destra o sinistra
L22-00-0	Staffe lucchettabili per porta scorrevole con chiusura centrale
③ Maniglia	
T01-22	Maniglia c/c 150 mm, set di 2 pz incl. piastre di montaggio
④ Serratura a scatto	
L10-05-0	Serratura a scatto per porta a battente, apertura verso destra o sinistra
L20-05-0	Serratura a scatto per porta scorrevole, apertura verso destra o sinistra
L22-05-0	Serratura a scatto per porta scorrevole con chiusura centrale

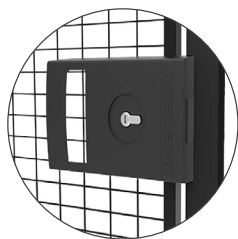

① X-It

Axelent X-It è un ingegnoso cilindro per serratura con domanda di brevetto in corso dal design esclusivo che non necessita di involucro supplementare.

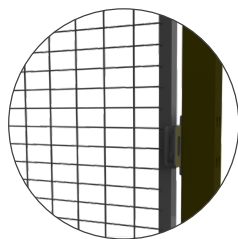

② Staffe lucchettabili

Il nostro sistema di chiusura più semplice. Una normale serratura a cerniera impedisce l'accesso all'area da parte di personale non autorizzato.



③ Maniglia

La maniglia a ponte viene fornita in un set di 2 pezzi con attacco.

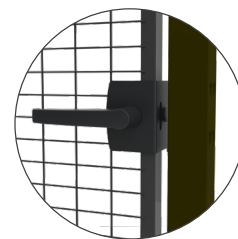

④ Serratura a scatto

La porta si chiude con una semplice spinta ed è mantenuta chiusa dal fermo incorporato.



AXELENT

AXELENT ITALY S.R.L. · Via Milano, 73 · IT-20093 Cologno Monzese - MI
Numero diretto +39 02 27303386 · sales@axelent.it · www.axelent.it



IT2004_1.0 SAKA